

MICRO SERIE CE

english

español

nederlands



cranes without compromise

FASSI

CRANES WITHOUT COMPROMISE



1

Proportional distributor with single side controls. System for D.M. compliance* and "HO" hydraulic lifting moment limiting device* for automatic load conditions and truck/crane unit stability control.

Distribuidor proporcional con puesto de mando monolateral. Dispositivos de conformidad a D.M.* y limitador de momento* "HO" hidráulico para el control automático de las condiciones de carga y de la estabilidad de la unidad camión/grúa.

Proportioneel ventieblok met bedieningsstation aan één zijde. Voorzieningen voor conformiteit aan Machine Richtlijnen* en hydraulische lastmomentbeveiliging* "HO" voor de automatische controle van de lastcondities en van de stabiliteit van de vrachtauto/hijskraan combinatie.

2

Machine base in ductile cast iron for ideal stress distribution and superior strength. Powerful turntable mechanism with hydraulic motor.

Base esférica de hierro fundido para lograr una distribución adecuada de las fuerzas y una mayor resistencia. Potente sistema de rotación con motor hidráulico.

Sferoidale kraanvoet uit gietijzer voor een ideale verdeling de spanningen en voor een hogere weerstand. Krachtig zwenksysteem met hydraulische motor.

3

15 litre oil tank* complete with filter in high strength, knock resistant and totally corrosion proof plastic.

Depósito del aceite* con filtro, con 15 l de capacidad, de plástico especialmente resistente a los golpes y a la acción corrosiva de cualquier elemento externo.

Kunststof oliereservoir* met retourfilter, inhoud 15 l, welke bijzonder slagvast en compleet corrosiebestendig is.

4

Hydraulic winch* with 500 daN load capacity complete with mechanical limit switch, mounted under crane boom.

Cabrestante hidráulico* instalado bajo el brazo de la grúa, con una potencia de elevación de 500 daN, con final de carrera mecánico.

Hydraulische lier*, gemonteerd onder de hefarm, hefvermogen 500 daN, met mechanische lierafslag.

5

Electro-hydraulic control unit* in protective ABS case. Battery operation available for use on vehicles with no power take off.

Centralita electrohidráulica* con caja de protección en ABS. Funcionamiento con batería en vehículos carentes de tomas de fuerza.

Elektrisch-hydraulische unit*, voorzien van beschermende deksel uit ABS - kunststof. Werkt op de accu's van voertuigen zonder P.T.O.

🇬🇧 Heavy advantages for light trucks

A small yet tireless companion in your everyday work. The Micro range of cranes may be installed within the load bays of light commercial vehicles, pick-ups and particularly narrow special vehicles for use in historical town centres. Depending on the individual installation requirements, assembly and stabiliser kits are available for all possible applications, as well as a version powered by a 12 or 24 volt electro-hydraulic pump. The comprehensive range of original accessories, such as a hydraulic winch, supplementary controls for operating hydraulic accessories, remote control systems, hydraulic moment limiter etc. make the crane particularly versatile and convenient to use. Design according to European Regulation EN 12999.*

🇪🇸 Ventajas pesadas para los vehículos ligeros

Una pequeña pero infatigable compañía en el trabajo cotidiano. Las grúas de la gama Micro ofrecen la ventaja de poder colocarse en la caja de los vehículos comerciales ligeros, pick-up y automóviles especiales de anchura reducida para poder circular por el casco antiguo de las ciudades. Para responder a las distintas necesidades de instalación, contamos con una gama de kits de montaje y estabilización apta para cualquier situación; también está disponible una versión alimentada por bomba electrohidráulica de 12 o 24 volt. La amplia gama de accesorios de origen, como el pescante hidráulico, el mando supletorio para la activación de accesorios hidráulicos, los mandos a distancia, el limitador de impulso hidráulico, etc., hace que la grúa sea un instrumento versátil y de uso interesante. Proyecto según Normativa Europea EN 12999.*

🇳🇱 Zware voordelen voor bestelwagens

Kleine, maar onvermoeibare, teamgenoot bij het dagelijkse werk. De hijskranen van het gamma Micro hebben het voordeel dat ze in de laadbak van bestelwagens, pick-ups en speciale, bijzonder nauwe, vervoermiddelen geplaatst kunnen worden, om door stadscentra vervoerd te worden. Wat de montagevereisten betreft kunt u kiezen uit montage- en stabiliseringssets, geschikt voor elke behoefte. Er bestaat ook een uitvoering die gevoed wordt met een elektrisch-hydraulische unit van 12 of 24 Volt. Het uitgebreide gamma aan oorspronkelijke accessoires, zoals de hydraulische lier, het extra bedieningsorgaan voor de activering van de hydraulische accessoires, de afstandsbedieningen, de hydraulische lastmomentbeveiliging, en andere, maakt het gebruik van de hijskraan bijzonder veelzijdig en interessant. Het ontwerp van de kraan komt overeen met de Europese Norm EN 12999.*

MICRO M10A

M10A.11

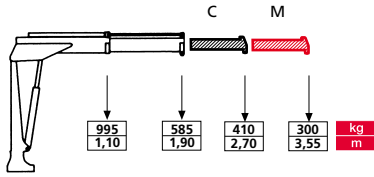

STD OPT.

TELESCOPIC MANUAL EXTENSIONS
PROLONGAS MANUALES TELESCOPICAS
TELESCOPIISCHE MECHANISCHE VERLENGING

M10A.12

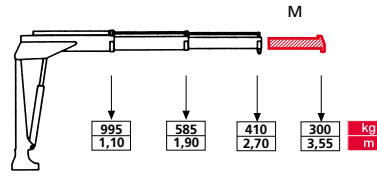

OPT.

TELESCOPIC MANUAL EXTENSIONS
PROLONGAS MANUALES TELESCOPICAS
TELESCOPIISCHE MECHANISCHE VERLENGING

	tm	m	m	°	kNm	MPa	l/min	l	kg	kg	kg
M10A.11	1,1	1,9	0,8	325	1,9	18	6	15	145	40	95
M10A.12	1,1	2,7	1,6	325	1,9	18	6	15	155	40	95

MICRO M15A

M15A.11

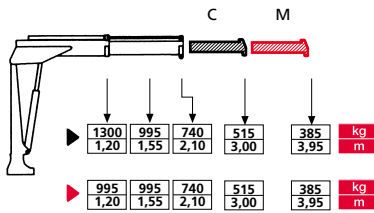

STD OPT.

TELESCOPIC MANUAL EXTENSIONS
PROLONGAS MANUALES TELESCOPICAS
TELESCOPIISCHE MECHANISCHE VERLENGING

▶ CAPACITIES WITH LIFTING MOMENT LIMITING DEVICE
CARGAS CON LIMITADOR DE MOMENTO
CAPACITEITEN MET LASTMOMENTBEVEILIGING

▶ CAPACITIES WITHOUT LIFTING MOMENT LIMITING DEVICE
CARGAS SIN LIMITADOR DE MOMENTO
CAPACITEITEN ZONDER LASTMOMENTBEVEILIGING

M15A.12

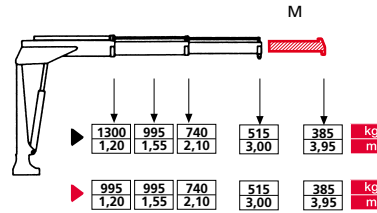

OPT.

TELESCOPIC MANUAL EXTENSIONS
PROLONGAS MANUALES TELESCOPICAS
TELESCOPIISCHE MECHANISCHE VERLENGING

▶ CAPACITIES WITH LIFTING MOMENT LIMITING DEVICE
CARGAS CON LIMITADOR DE MOMENTO
CAPACITEITEN MET LASTMOMENTBEVEILIGING

▶ CAPACITIES WITHOUT LIFTING MOMENT LIMITING DEVICE
CARGAS SIN LIMITADOR DE MOMENTO
CAPACITEITEN ZONDER LASTMOMENTBEVEILIGING

	tm	m	m	°	kNm	MPa	l/min	l	kg	kg	kg
M15A.11	1,5	2,1	0,9	325	2,9	18	6	15	170	40	95
M15A.12	1,5	3,0	1,8	325	2,9	18	6	15	180	40	95

FASSI

COMPANY
WITH QUALITY MANAGEMENT
SYSTEM CERTIFIED BY DNV
=ISO 9001:2000=

MICRO M20A

M20A.11

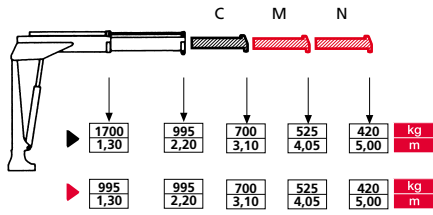

M20A.12

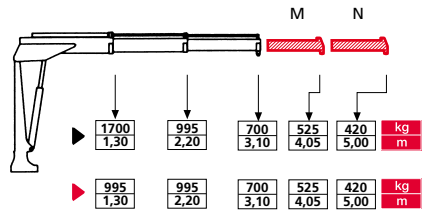

M20A.13

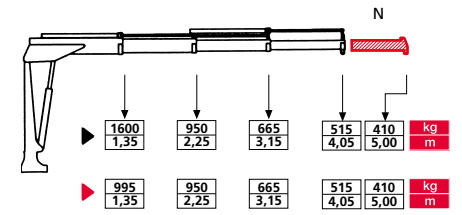

STD **M** **N** OPT.

TELESCOPIC MANUAL EXTENSIONS
PROLONGAS MANUALES TELESCOPICAS
TELESCOPISCHE MECHANISCHE VERLENGING

CAPACITIES WITH LIFTING MOMENT LIMITING DEVICE
CARGAS CON LIMITADOR DE MOMENTO
CAPACITEITEN MET LASTMOMENTBEVEILIGING

CAPACITIES WITHOUT LIFTING MOMENT LIMITING DEVICE
CARGAS SIN LIMITADOR DE MOMENTO
CAPACITEITEN ZONDER LASTMOMENTBEVEILIGING

M **N** OPT.

TELESCOPIC MANUAL EXTENSIONS
PROLONGAS MANUALES TELESCOPICAS
TELESCOPISCHE MECHANISCHE VERLENGING

CAPACITIES WITH LIFTING MOMENT LIMITING DEVICE
CARGAS CON LIMITADOR DE MOMENTO
CAPACITEITEN MET LASTMOMENTBEVEILIGING

CAPACITIES WITHOUT LIFTING MOMENT LIMITING DEVICE
CARGAS SIN LIMITADOR DE MOMENTO
CAPACITEITEN ZONDER LASTMOMENTBEVEILIGING

N OPT.

TELESCOPIC MANUAL EXTENSIONS
PROLONGAS MANUALES TELESCOPICAS
TELESCOPISCHE MECHANISCHE VERLENGING

CAPACITIES WITH LIFTING MOMENT LIMITING DEVICE
CARGAS CON LIMITADOR DE MOMENTO
CAPACITEITEN MET LASTMOMENTBEVEILIGING

CAPACITIES WITHOUT LIFTING MOMENT LIMITING DEVICE
CARGAS SIN LIMITADOR DE MOMENTO
CAPACITEITEN ZONDER LASTMOMENTBEVEILIGING

	tm	m	m	°	kNm	MPa	l/min	l	kg	kg
M20A.11	2,1	2,2	0,9	325	3,4	18	8	15	195	95
M20A.12	2,1	3,1	1,8	325	3,4	18	8	15	210	95
M20A.13	2,1	4,0	2,7	325	3,4	18	8	15	240	95

MICRO M25A

M25A.11

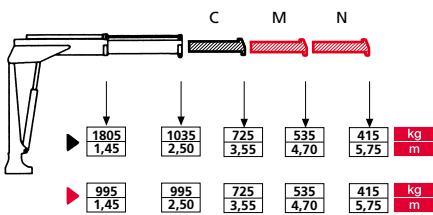

M25A.12

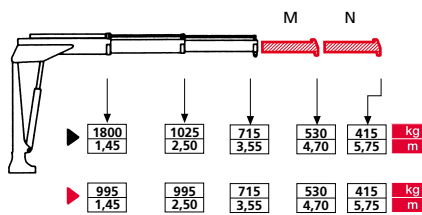

M25A.13

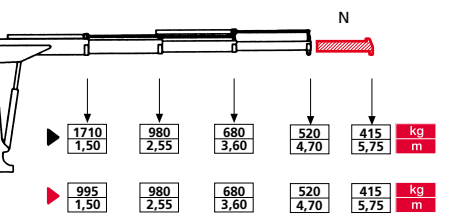

STD **M** **N** OPT.

TELESCOPIC MANUAL EXTENSIONS
PROLONGAS MANUALES TELESCOPICAS
TELESCOPISCHE MECHANISCHE VERLENGING

CAPACITIES WITH LIFTING MOMENT LIMITING DEVICE
CARGAS CON LIMITADOR DE MOMENTO
CAPACITEITEN MET LASTMOMENTBEVEILIGING

CAPACITIES WITHOUT LIFTING MOMENT LIMITING DEVICE
CARGAS SIN LIMITADOR DE MOMENTO
CAPACITEITEN ZONDER LASTMOMENTBEVEILIGING

M **N** OPT.

TELESCOPIC MANUAL EXTENSIONS
PROLONGAS MANUALES TELESCOPICAS
TELESCOPISCHE MECHANISCHE VERLENGING

CAPACITIES WITH LIFTING MOMENT LIMITING DEVICE
CARGAS CON LIMITADOR DE MOMENTO
CAPACITEITEN MET LASTMOMENTBEVEILIGING

CAPACITIES WITHOUT LIFTING MOMENT LIMITING DEVICE
CARGAS SIN LIMITADOR DE MOMENTO
CAPACITEITEN ZONDER LASTMOMENTBEVEILIGING

N OPT.

TELESCOPIC MANUAL EXTENSIONS
PROLONGAS MANUALES TELESCOPICAS
TELESCOPISCHE MECHANISCHE VERLENGING

CAPACITIES WITH LIFTING MOMENT LIMITING DEVICE
CARGAS CON LIMITADOR DE MOMENTO
CAPACITEITEN MET LASTMOMENTBEVEILIGING

CAPACITIES WITHOUT LIFTING MOMENT LIMITING DEVICE
CARGAS SIN LIMITADOR DE MOMENTO
CAPACITEITEN ZONDER LASTMOMENTBEVEILIGING

	tm	m	m	°	kNm	MPa	l/min	l	kg	kg
M25A.11	2,6	2,5	1,0	325	3,4	15,5	8	15	215	100
M25A.12	2,6	3,5	2,1	325	3,4	15,5	8	15	230	100
M25A.13	2,5	4,7	3,2	325	3,4	15,5	8	15	260	100

MICRO M30A

M30A.11

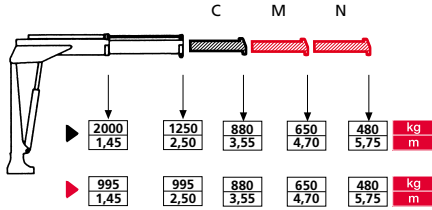

M30A.12

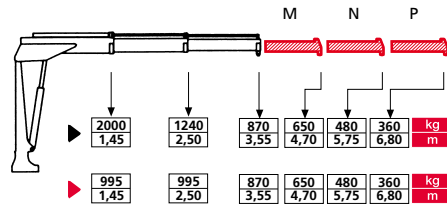

M30A.13

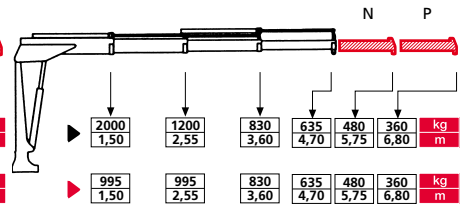

STD **M** **N** OPT.

TELESCOPIC MANUAL EXTENSIONS
PROLONGAS MANUALES TELESCOPICAS
TELESCOPISCHE MECHANISCHE VERLENGING

▶ CAPACITIES WITH LIFTING MOMENT LIMITING DEVICE
CARGAS CON LIMITADOR DE MOMENTO
CAPACITEITEN MET LASTMOMENTBEVEILIGING

▶ CAPACITIES WITHOUT LIFTING MOMENT LIMITING DEVICE
CARGAS SIN LIMITADOR DE MOMENTO
CAPACITEITEN ZONDER LASTMOMENTBEVEILIGING

M **N** **P** OPT.

TELESCOPIC MANUAL EXTENSIONS
PROLONGAS MANUALES TELESCOPICAS
TELESCOPISCHE MECHANISCHE VERLENGING

▶ CAPACITIES WITH LIFTING MOMENT LIMITING DEVICE
CARGAS CON LIMITADOR DE MOMENTO
CAPACITEITEN MET LASTMOMENTBEVEILIGING

▶ CAPACITIES WITHOUT LIFTING MOMENT LIMITING DEVICE
CARGAS SIN LIMITADOR DE MOMENTO
CAPACITEITEN ZONDER LASTMOMENTBEVEILIGING

N **P** OPT.

TELESCOPIC MANUAL EXTENSIONS
PROLONGAS MANUALES TELESCOPICAS
TELESCOPISCHE MECHANISCHE VERLENGING

▶ CAPACITIES WITH LIFTING MOMENT LIMITING DEVICE
CARGAS CON LIMITADOR DE MOMENTO
CAPACITEITEN MET LASTMOMENTBEVEILIGING

▶ CAPACITIES WITHOUT LIFTING MOMENT LIMITING DEVICE
CARGAS SIN LIMITADOR DE MOMENTO
CAPACITEITEN ZONDER LASTMOMENTBEVEILIGING

	tm	m	m	°	kNm	MPa	l/min	l	kg	kg
M30A.11	3,1	2,5	1,0	325	3,4	18	8	15	215	100
M30A.12	3,1	3,5	2,1	325	3,4	18	8	15	230	100
M30A.13	3,0	4,7	3,2	325	3,4	18	8	15	260	100

	A	B
Micro M10A	620	1210
Micro M15A	690	1365
Micro M20A.11/12	715	1525
Micro M20A.13	800	1525
Micro M25A.11/12	830	1625
Micro M25A.13	890	1625
Micro M30A.11/12	830	1625
Micro M30A.13	890	1625

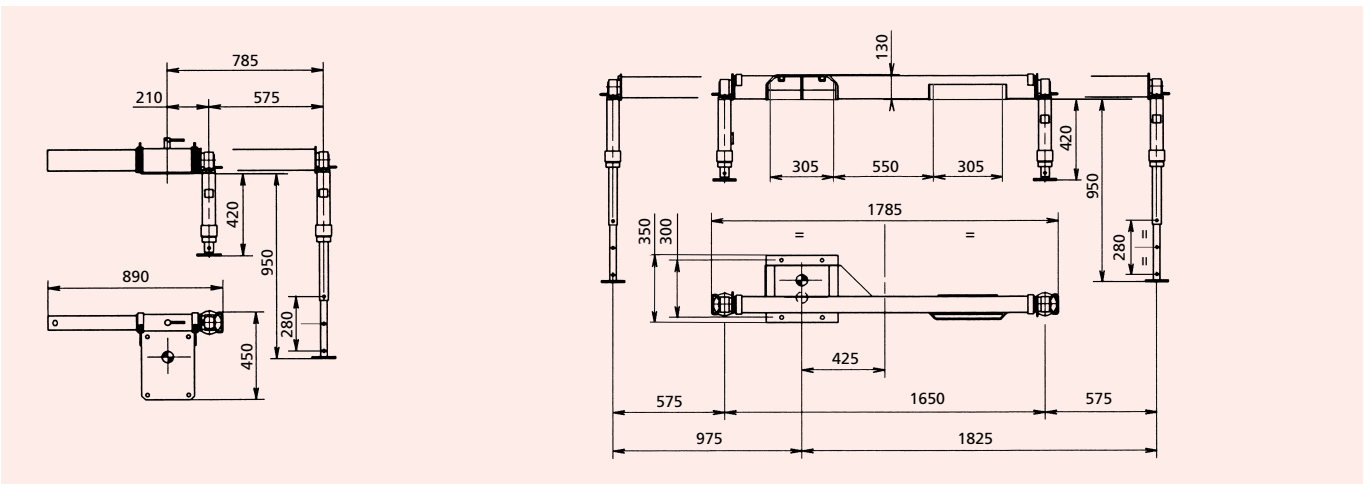
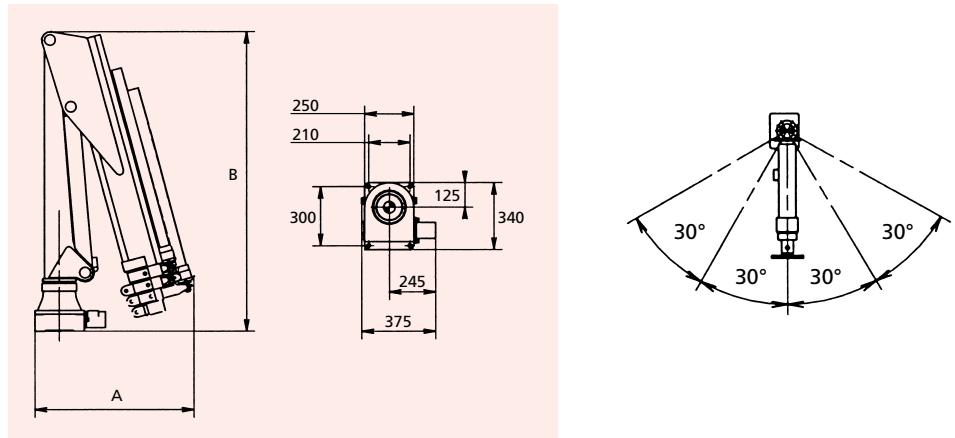



Data and descriptions are approximate and not binding - Datos y descripciones todos a titulo indicativo y no imperativo - Specificaties zijn niet bindend, wijzigingen derhalve voorbehouden



FASSI GRU S.p.A. - Via Roma, 110 - 24021 Albino (Bergamo) ITALY
Tel- +39 035 776400 - Fax +39 035 755020
www.fassigroup.com - E-mail: fassi@fassigroup.com

